



北京服装学院  
BEIJING INSTITUTE  
OF FASHION TECHNOLOGY

民族服饰博物馆  
ETHNIC COSTUME MUSEUM

北京服装学院民族服饰博物馆

## 重点藏品信息表

原 名：对鸟对雁纹锦

标准名：棕红地对鸟对雁纹锦

总账号：

分类号：古 91

藏品分类：服饰》织物

提用人：李欣慰

汇总人：谢涛

提用日期：2014/11/12

提用人详细信息：

（请在下面详细填写提用人院系、专业、研究方向、导师、联系方式、提用目的）

院系： 研究生部                      专业： 中国少数民族艺术

---

导师： 贺阳、谢静

---

提用目的： 民族服饰博物馆数据库研究

---

## 1 藏品描述

藏品照片正视图：



藏品照片背视图：



藏品整体描述文字：（此处为服饰整体描述，含服饰的基本尺寸，款式结构特征，面料，制作工艺，色彩搭配、纹样寓意，服饰整体艺术特色等）



本藏品为四色斜纹纬锦残片，织片残损呈近似梯形，以红棕色为地、墨绿色、褐色和米色显花，设色浓郁。织片纹样整体构图饱满，主纹突出，具有明显中亚、西亚特色。本藏品的织物密度较为稀疏，加之纬纱松散无捻，耐磨性能差，墨绿色部分表层纬纱大面积缺失，暴露出下层不起交织作用的夹经。

## 2 基本信息

民族		支系	
时代	唐代	材质	锦
数量（单位）	1	实际数量	1
收购地点		藏品地点	北京服装学院少数民族服饰博物馆
收购时间		收购价格	60.0000.00

尺寸（重量）	上边长 45.5cm，下边长 43.5cm，中间高 20.5cm，左边为斜边，长度为 21cm，右边近似直角边，长度为 20cm	完残度	残片四边均有不同程度破损，中下方、右下方、中间上方有破洞，褪色严重
--------	--	-----	-----------------------------------

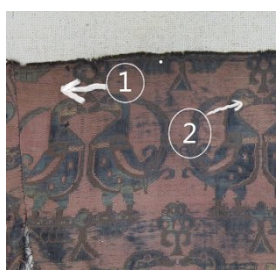
### 3 色彩

色彩取样位置	照片	潘通色彩体系	中国传统色色彩体系
底布颜色		① Sieera 18—1239 TPX	DIC—C120 棕红
鸟的腮部		② Sahara Sun 14—0936 TPX	DIC—C138 卡其黄
鸟身边缘线		③ Mustang 19—1217 TPX	烟色 DIC—C112
鸟身		④ Ganache 19—1018 TPX	黑紫 DIC—C119

**4 图案纹样矢量图**（结构图需标注详细单位尺寸，具体要求请参考“附件一 民族服饰博物馆藏品款式图绘制及标注尺寸要求”，并单附文件夹上交）

藏品结构正视图：

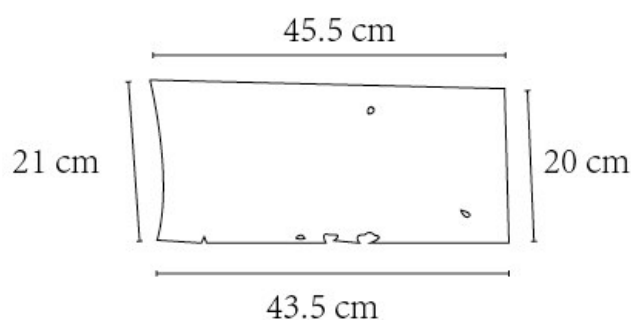

## 5 图案纹样（细节照片需单附文件夹）

图案名称	图案分析及其寓意	照片	线描图
花台	是联珠纹织锦的基本装饰图案之一，其形似一种植物棕榈树，因此有时也被称为棕榈花台。 “T”状的主干配以微卷的叶片是花台的基本形态，在不同织锦上，花台有不同变体。但对花台出现最初的定义尚不明确，对此也有学者有“生命树”的猜测。		
含绶鸟	含绶鸟，系指嘴部衔有绶络或项链，脖后系有绶带或飘带一类鸟图案的总称。绶带自由飘动，除填充纹样的空间之外，还可以增添图案的动感，避免单调。		
对鸟	此对鸟纹造型复杂，色彩变化丰富，线条圆滑流畅，胸前依次有三个圆点装饰，翅尾如卷草般向上卷曲，双脚站在花台上。		





## 6 刺绣

刺绣种类	刺绣位置

## 7 材质

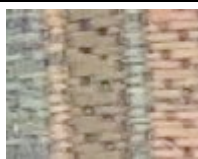
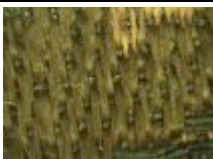
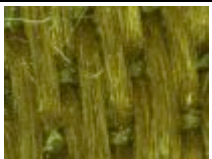
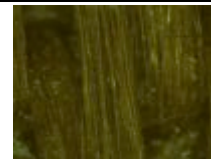
材质大类	锦
详细材质	泛指具有多种彩色花纹的丝织物。锦的生产工艺要求高，织造难度大，所以它是古代最贵重的织物。“锦，金也，作之用功重，其价如金。”古人把色看成和黄金等价。这种织物有经起花和纬起花两种，也叫经锦和纬锦。经锦是用两组或两组以上的经线同一组纬线交织。经线多的二色或三色，一色一根作为一副，如果需要更多的颜色，也可以使用牵色条的方法。纬线有明纬和夹纬；用夹纬把每副中的表经和底经分隔开，用织物正面的经浮点显花。（来源于百度百科）

## 8 组织结构描述 附件三：显微照片

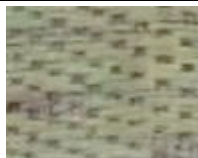
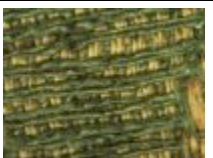
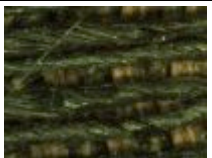
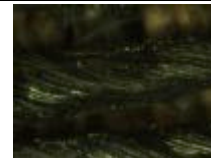
显微镜组织图	实物位置	0.7	2.0	4.5
棕色边缘线				
红色底布				
绿色鸟腹				

## 9 完残度描述

残片四边均有不同程度破损，左边下部及下边中部破损严重，褪色严重

## 10 藏品着装示意图及图片来源（原图需单附文件夹上交）

## 提用登记记录

提用日期	提用目的	提用人	归还日期	归还签字
2014/11/12	测量数据	李欣慰	2014/11/12	李欣慰