



北京服装学院民族服饰博物馆

重点藏品信息表

原 名：紫色榨蚕丝女棉袄

标准名：紫色榨蚕丝女棉袄

总账号：MFB 001928

分类号：

藏品分类：服饰》衣

提用人：韩楚彤

联系方式：13466645277

提用日期：2015 年 6 月

提用人详细信息：

(请在下面详细填写提用人院系、专业、研究方向、导师、联系方式、提用目的)

院系： 研究生部 专业： 服装设计与创新

导师： 贺阳

提用目的： 民族服饰博物馆数据库研究

1 藏品描述

藏品照片正视图：



藏品照片背视图：



藏品整体描述文字：（此处为服饰整体描述，含服饰的基本尺寸，款式结构特征，面料，制作工艺，色彩搭配、纹样寓意，服饰整体艺术特色等）

此件为清末女棉袄，大襟，宽身肥袖，大身面料为紫色榨蚕丝，袖口镶黑色棉布

宽边 38cm,衣长 97.5cm, 宽 154.5cm, 袖宽 43.5cm,袖口手绘花鸟纹,用笔细腻生动, 整件女袄给人呈现简约大气, 成熟稳重之感。

2 基本信息及尺寸表

民族	汉族	支系	
时代	19 世纪晚期	材质	柞蚕丝
数量 (单位)	1	实际数量	1
收购地点	河北省	藏品地点	北京服装学院
收购时间		收购价格	
重量		完残度	完整

尺寸测量表 (厘米)

衣长	97.5	领口宽	12.5	袖口宽	43.5
两袖通长	154.5	领口高	/	腋下宽	76
底摆宽	88	领座高	3	盘扣长	5
两裾开衩高	/	袖长	71		

注: 尺寸测量表的内容请根据所测服饰款式及部位自行填写

3 色彩色度值测量

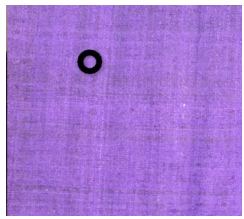
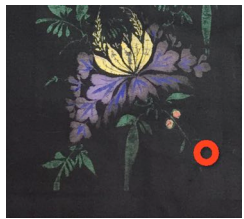
色彩取样位置	取样照片	色卡体系	
		PANTONE 色	COLOR GUIDE 中国の传统色
衣身紫色		19-3632 petunia	DIC-C272 钛青
袖口黑色棉布		19-0508 peat	DIC-C303 百草霜

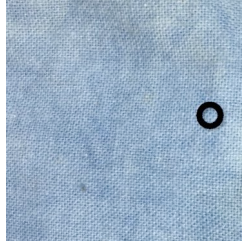
里料		17-4123 niagara	DIC-C256 北京蓝
----	---	-----------------	--------------

4 款式结构矢量图（结构图需标注详细单位尺寸，具体要求请参考“附件一 民族服饰博物馆藏品款式图绘制及标注尺寸要求”，并单附文件夹上交）

藏品结构正视图：

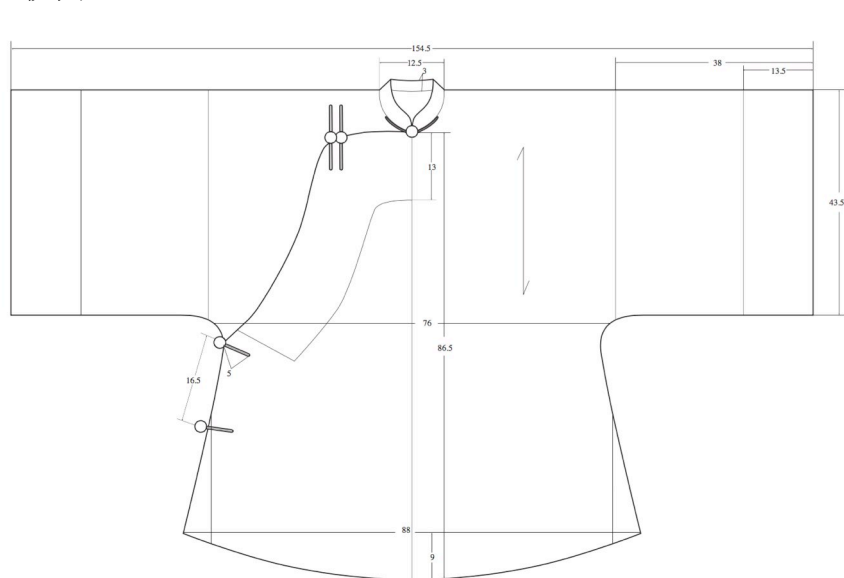

藏品结构背视图：

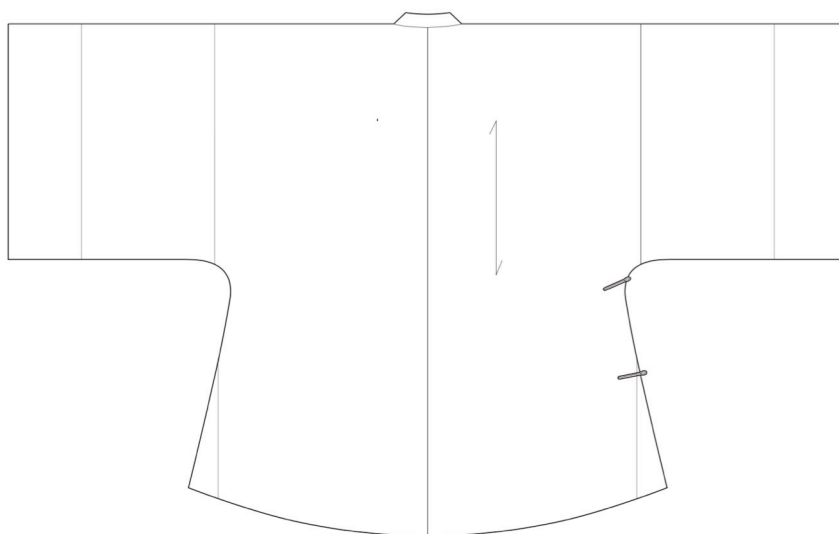

5 图案纹样（细节照片需单附文件夹）

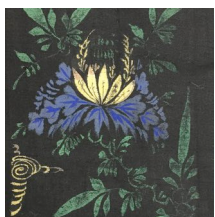
图案名称	图案细节照片	图案分析及其寓意
菊花		菊花是中国特有的观赏植物。一般在秋季开花，其时正值万花凋谢，更显出耐寒傲霜的风骨，深受人们的喜爱。在织物中广为采用。（中华元素图典—传统织绣纹样—花卉虫鱼）

6 刺绣工艺（细节照片需单附文件夹）



刺绣种类	刺绣细节照片	刺绣工艺分析

7 材质

部位	材质说明
面料：柞蚕丝	以柞蚕所吐之丝为原料缫制的长丝，称为柞蚕丝。柞蚕丝是我国特有的天然纺织原料之一，其丝具有独特的珠宝光泽、天然华贵。因柞蚕是野生蚕，其丝手感生硬，其纺织制品，刚性强、耐酸碱性强、色泽天然，纤维粗，保暖性好。柞蚕丝一般产于北方 强伸度强、耐腐蚀性，耐光性，吸湿性、色泽天然，纤维粗吸湿透气，蓬松保暖好

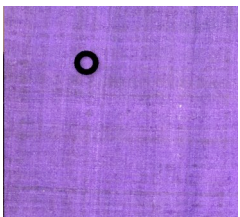
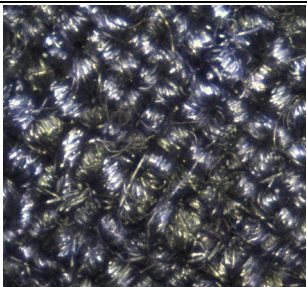
8 材料组织结构描述（显微照片原图需单附文件夹上交）

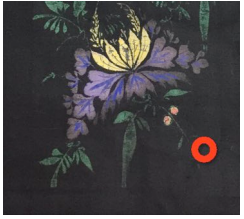
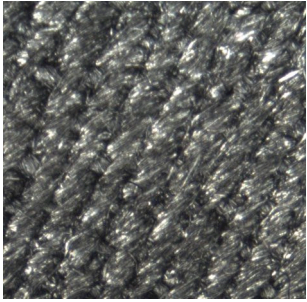
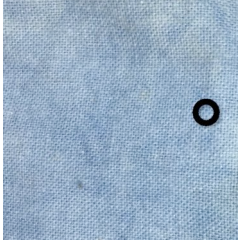
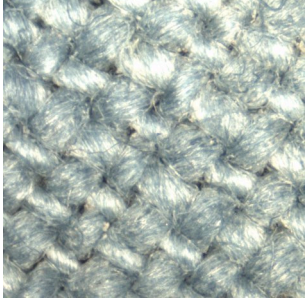
测量部位	部位照片	显微照片	说明
大身紫色柞蚕丝			0.7 倍放大显微照片

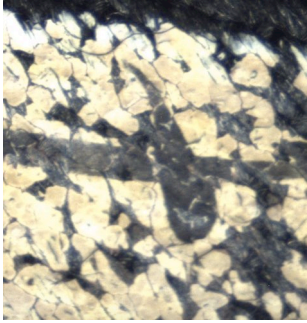
袖口黑色棉布镶边			0.7 倍放大显微照片
里子			0.7 倍放大显微照片
手绘花鸟纹			0.7 倍放大显微照片

9 完残度描述

完整

10 藏品着装示意图及图片来源（原图需单附文件夹上交）



图片来源：百度图片

提用登记记录

提用日期	提用目的	提用人	归还日期	归还签字
2015.6	数据库填写	韩楚彤	2015.6	韩楚彤